

**20%OFF** のセール特価でご提供!

**ラチェットドライバーセット**

製品番号 RDS20

スタンダードとスタビーの2種類のハンドルに3サイズの差替ビットホルダーと使用頻度の高い32個のビットを付属したフルセット。

セット内容 **全25点** ビット:20  
ハンドル:5

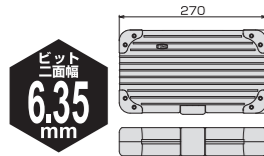

メーカー希望小売価格 **¥14,000**  
セール特価 **¥11,200** (20%OFF)

**T形ラチェットドライバーセット**

製品番号 RDTS32

ラチェット機能付T形グリップに3サイズの差替ビットホルダーと使用頻度の高い32個のビットを付属したフルセット。

セット内容 **全35点** ビット:31  
ハンドル:4

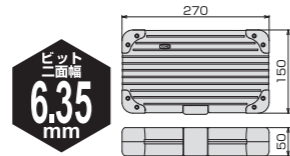

メーカー希望小売価格 **¥14,300**  
セール特価 **¥11,400** (20%OFF)

**LEDワークライト**

製品番号 LT02WPC

防水 (IPX7) 防塵 (IP6X)



付属のホルダーをライト本体に取り付けることで引っ掛けたり、置いたり用途が広がります。

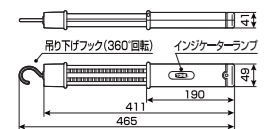

メーカー希望小売価格 **¥14,500**  
セール特価 **¥11,600** (20%OFF)

製品番号 LT05WPC

防水 (IPX7) 防塵 (IP6X)



付属のマグネット付ホルダーをライト本体に取り付けることで金属面に取り付け可能。

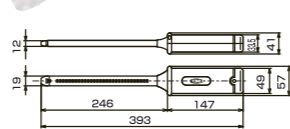

メーカー希望小売価格 **¥21,000**  
セール特価 **¥16,800** (20%OFF)

**クイックラチェットめがねレンチセット**

製品番号 RMQ700

セット内容 **7点**

グッドデザイン賞受賞製品採用

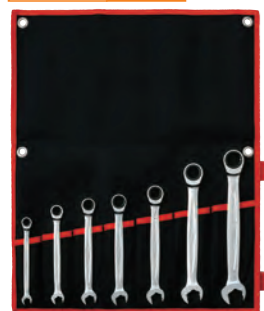

製品番号 RMQ-	08	10	12	13	14	17	19
二面幅寸法(mm)	8	10	12	13	14	17	19

●布袋 (BNRM7L)  
●質量: 0.96kg

メーカー希望小売価格 **¥20,680**  
セール特価 **¥16,500** (20%OFF)

**首振クイックラチェットめがねレンチセット**

製品番号 RMFQ700

セット内容 **7点**

グッドデザイン賞受賞製品採用



製品番号 RMFQ-	08	10	12	13	14	17	19
二面幅寸法(mm)	8	10	12	13	14	17	19

●布袋 (BNRM7L)  
●質量: 1.02kg

メーカー希望小売価格 **¥26,880**  
セール特価 **¥21,500** (20%OFF)

**TONE**®

春です!  
新しい工具を揃えるなら  
今がチャンス!

**SPRING SALE** \* **2017**

セール期間 **3/1 ▶ 5/20**



**セール1**

エアーツール 対象製品ご購入後、WEBサイトにてユーザー登録の上、アンケートにお答えいただいた方に

もれなく  
プレゼント!!

**セール2**

今だけ対象製品が

情報満載のTONE総合ウェブサイト

[www.tonetool.co.jp](http://www.tonetool.co.jp)

製品サポートや取扱説明書、電子カタログも!



レースなど最新ニュースはこちら



[www.facebook.com/tonetool](http://www.facebook.com/tonetool)

製品の使い方やレース情報は動画で



[www.youtube.com/user/tonechannel](http://www.youtube.com/user/tonechannel)

Instagramやツイッターも見てね!



Q @tone\_japan @ToneJapan

~製品に関するお問い合わせ~

営業企画部

E-MAIL [ko-eigy@tonetool.co.jp](mailto:ko-eigy@tonetool.co.jp)  
URL <http://www.tonetool.co.jp>  
〒586-0026 大阪府河内長野市寿町6番25号  
TEL:0721-56-1850 FAX:0721-56-1851

本社・大阪営業所 〒556-0017 大阪市浪速区湊町2丁目1番57号  
TEL:06-6649-5982 FAX:06-6649-5983

東京営業所 〒150-0013 東京都渋谷区恵比寿2丁目27番24号  
TEL:03-3446-3911 FAX:03-3446-3915

札幌営業所・仙台営業所・新潟営業所・北関東営業所・名古屋営業所・広島営業所・福岡営業所

**TONE** TONE株式会社



TONE 製品のお買い求めは、信頼のできる当店へ

※製品の仕様は、使用目的を考慮して予告なく変更する場合がありますのでご了承ください。  
白抜き文字 で表示されているメーカー希望小売価格は、価格体系が異なっていますのでご注意ください。  
表示価格に消費税は含まれておりません

**A グローブ**

※カラーは選べません。

機能・デザイン・使いやすさにこだわった新型グローブ



G-031RM G-031BM G-031GM

**B スタビーエアラチェットレンチ**

AR2100S  
狭い場所での作業性を考慮したショートタイプ

最大出力トルク 34N・m

差込角 6.35mm 1/4"



**C 補修用パッド**

ダブルアクションサンダーで使える補修用パッド



RK-ADS50M RK-ADS50MS

- ソケットセット
- ドライバーセット
- ワークライト
- めがねレンチセット

定価より  
**20%OFF!**

●詳しくは商品同梱のキャンペーン情報をご覧ください。



# エアーツールを買うなら今!なんと新製品のエアースァンダー&グラインダーも対象です!

対象製品ご購入後、WEBサイトにてユーザー登録の上、アンケートにお答えいただいた方に

**もれなくプレゼント!!**

**A グローブ** ※カラーは選べません。 G-031RM, G-031BM, G-031GM

**B スタビーエアラチェットレンチ** AR2100S

**C 補修用パッド** RK-ADS50M, RK-ADS50MS

## スタビーエアラチェットレンチ

製品番号 AR3100S

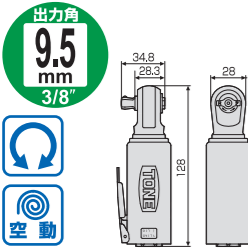

**もれなく**  
**A グローブ**  
G-031  
**プレゼント**

## エアインパクトレンチ

製品番号 AI4161

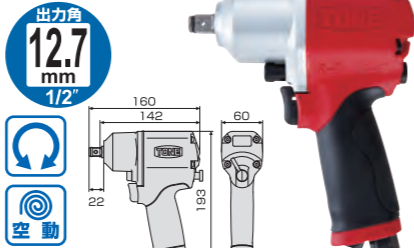

**もれなく**  
**A グローブ**  
G-031  
**プレゼント**

## エアインパクトレンチ (ショートタイプ)

製品番号 AI4201

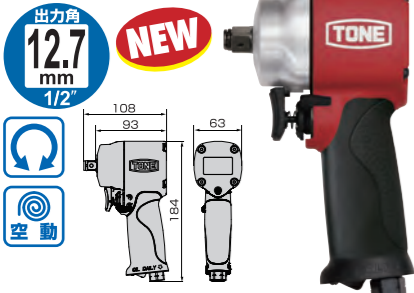

**もれなく**  
**A グローブ**  
G-031  
**プレゼント**

## エアインパクトレンチ (アングルタイプ)

製品番号 AIA4140

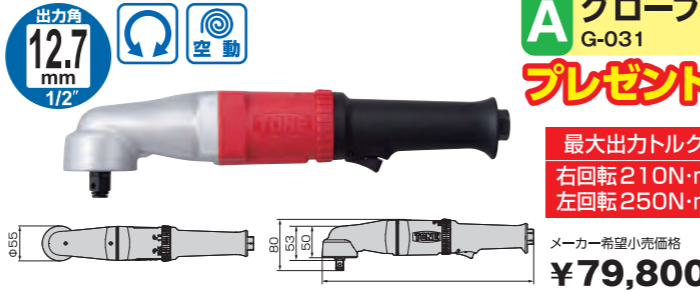

**もれなく**  
**A グローブ**  
G-031  
**プレゼント**

## エアインパクトレンチ

製品番号 AI6300

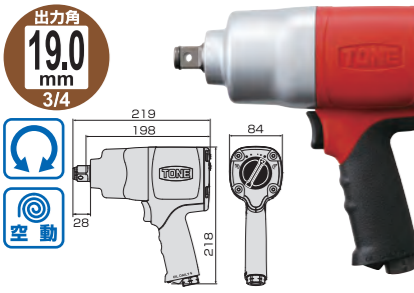

**もれなく**  
**B スタビーエアラチェットレンチ**  
AR2100S  
**プレゼント**

## エアインパクトレンチ (ショートアンビルタイプ)

製品番号 AIS8330S



**もれなく**  
**B スタビーエアラチェットレンチ**  
AR2100S  
**プレゼント**

## エアインパクトレンチ (ストレートタイプ)

製品番号 AIS8500L

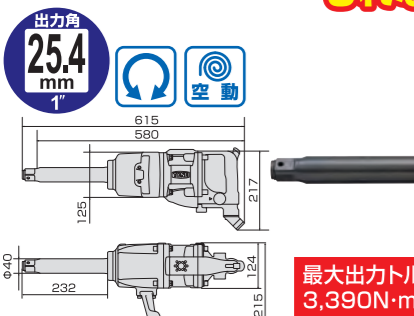

**もれなく**  
**B スタビーエアラチェットレンチ**  
AR2100S  
**プレゼント**

### 仕様

製品番号	出力角 (mm)	最大出力トルク (N・m)	無負荷回転数 (rpm)	使用空気圧 (MPa)	最大空気消費量 (ℓ/min)	エアークラック (参考)	質量 (kg)
AR3100S	9.5	34	300	0.62	*1 (ntp) 510 (op) 75.4	Rc1/4 (PT1/4) 10以上 M10 (強度区分4.6)	0.49
AI4161	12.7 (ピン穴付)	右回転 510 左回転 570	右回転 10,000 左回転 11,000	0.62	*1 (ntp) 915 (op) 136	Rc1/4 (PT1/4) 10以上 *2 M16	1.2
AI4201	12.7 (ピン穴付)	右回転 610 左回転 700	10,000	0.62	*1 (ntp) 845 (op) 127	Rc1/2 (PT1/2) 10以上 *2 M20	1.0
AIA4140	12.7 (ピン穴付)	右回転 210 左回転 250	4,300	0.62	*1 (ntp) 708 (op) 105	Rc1/4 (PT1/4) 10以上 M14 (強度区分10.9)	1.5
AI6300	19.0	1,600	5,750	0.62	*1 (ntp) 1,300 (op) 193	Rc3/8 (PT3/8) 13以上 *2 M30	3.2
AIS8330S	25.4 (ピン穴付)	2,100	4,500	0.62	*1 (ntp) 1,510 (op) 224	Rc1/2 (PT1/2) 19以上 M33 (強度区分8.8)	6.0
AIS8500L	25.4 (ピン穴付)	3,390	4,300	0.62	*1 (ntp) 1,809 (op) 269	Rc1/2 (PT1/2) 19以上 M50 (強度区分10.9)	16.2

※空気タンク付コンプレッサーをご使用ください。コンプレッサーの出力は0.75kW(1PS)以上を推奨します。  
※締付けトルクに指定がある場合は、トルクレンチの併用をお勧めします。  
※1 最大空気消費量 (ntp) は、基準状態(0°C, 1気圧=0.1MPa)に換算した空気消費量を示します。  
最大空気消費量 (op) は、実際に操作した状態(20°C, 0.62MPa)における空気消費量を示します。  
※2 適用ボルトは自動車用ホイールナットを想定しています。

## エアーツールシリーズにサンダー&グラインダー登場!

インパクトレンチ、ラチェットレンチのみの品揃えであったTONEのエアーツールシリーズに新たにサンダーとグラインダーが仲間入りしました。自動車の補修や鉄板、塗装面、FRP、木工など様々な面の研磨で活躍するサンダーと、あらゆる金属研磨作業やバリ取り作業に活躍するグラインダーもエアーツールを導入することで、よりスムーズな作業を実現します。市販のペーパーやバフ、研磨用砥石が使用できるので使い勝手も抜群!

■ 削りムラの少ないオービット径 ■ 小型、軽量で使いやすい!

パッド部分の動きが回転+偏心運動するので、削りムラの少ない作業が可能

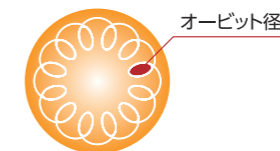

## エアードブルアクションサンダー

製品番号 ADS50M



**もれなく**  
**C 補修用パッド**  
RK-ADS50M  
**プレゼント**

製品番号 ADS50MS



**もれなく**  
**C 補修用パッド**  
RK-ADS50MS  
**プレゼント**

## エアグラインダー

製品番号 AGR01



**もれなく**  
**A グローブ**  
G-031  
**プレゼント**

## 春のタイヤ交換に!! インパクト用ソケットセットを 20%OFF のセール特価でご提供!

### プロテクター付インパクト用薄形ホイールナットソケットセット

自動車用ホイールナットの締付け・緩め作業専用にご使用ください。ホイールナットの着脱に適した薄形状です。外径の補強リングで高い耐久性を実現。アルミホイールの傷付き防止に樹脂プロテクターを標準装備。内部に樹脂キャップ付き化粧ナットの傷付きを防止。

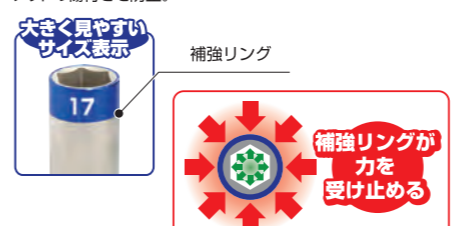

製品番号 HAP403N



製品番号	二面幅寸法 (mm)		寸法 (mm)		質量 (g)
	S	D	D1	D2	
4AP-17N	17	26	24	24	185
4AP-19N	19	28	26	26	210
4AP-21N	21	30	28	28	260

### インパクト用薄形ロングホイールナットソケットセット

製品番号 HA403LN (ホルダー付)

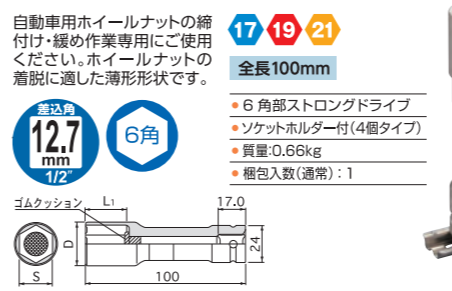

製品番号 HA403LLN (ホルダー付)



製品番号	二面幅寸法 (mm)		寸法 (mm)		質量 (g)
	S	D	L1	L2	
4A-17LLN	17	24.0	21	277	277
4A-19LLN	19	26.0	23	282	282
4A-21LLN	21	27.5	25	287	287