



おすすめ商品、新製品も超特価

工具を揃えるなら
今がチャンス!!

春の特ダ値セール

セール期間 ~2022年4月30日まで



ツールセットとトルクレンチを
一緒に買うとお得なセットも登場!!

超特価 ~50% OFF

対象製品を今だけ特別価格にてご提供!

詳しくは中面へ!

ツールセットとトルクレンチ

一緒に買うと お得!!

セール限定特価でご提供!

ツールバッグ(パイプタイプ)ツールセット トルクレンチ付 数量限定

製品番号 **ST631AS** ツールセット トルクレンチ (能力範囲:10~50N・m)
ST631+T3MN50-QL +トルクレンチ収納袋付
 ●セット内容:全45点 ●セット質量:8.8kg

差込角 **9.5mm** 3/8"

トルクレンチT3MN50-QLが
+¥11,650で買える

トルクレンチが付いてこの価格 **今だけ 大特価**

メーカー希望小売価格 **オープン**
 ユーザー様特価 **¥47,650(税抜)**

●底面に収まるトレー付

●寸法図

トルクレンチ収納袋

人気の首振クイックラチェット
めがねレンチセットを採用!!

●メーカー希望小売価格 **オープン**
 ●ユーザー様特価 **¥52,415(税込)**

製品名	製品番号 / 仕様	製品名	製品番号 / 仕様	製品名	製品番号 / 仕様
ソケット(六角)	8,10,12,13,14,17,19	ハイパーフォームモンキレンチ(目盛付)	MWR-250	パワーグリップスタードライバー	PGSD-M2 PGSD-P2
ディーブソケット(六角)	10,12,14	コンビネーションスリムプライヤ	CPS-200G	コンビネーションハンマー	BHC-10(1ポンド)
ラチェットハンドル(ホルドタイプ)	RH3H	ラジオペンチ	RP-150G	ロングボールポイントL形レンチセット	BL900(1.5,2,2.5,3,4,5,6,8,10)
ボールジョイント	BJ30	強力ニッパ	KN-150G	ツールバッグ	
首振エクステンションバー	75mm 150mm	パワーグリップドライバー(貫通)	PGMD-075 100	プレセット形トルクレンチ	T3MN50-QL(能力範囲:10~50N・m)
首振クイックラチェットめがねレンチセット	RMFQ700(08,10,12,13,14,17,19)	パワーグリップドライバー(貫通)	PGPD-001 002 003	トルクレンチ収納袋	

数量限定 トルクレンチなしのモデルはこちら ▼▼▼

ツールバッグ(パイプタイプ)ツールセット 製品番号 **ST631**

メーカー希望小売価格 **¥72,000(税別)** が
 ●セット内容:全43点
 ●セット質量:8.2kg

ユーザー様特価 **¥36,000(税抜)** **50% OFF**

¥39,600(税込)

ツールバッグ(パイプタイプ)ツールセット トルクレンチ付 数量限定

製品番号 **ST641BS** ツールセット トルクレンチ (能力範囲:20~100N・m)
ST641+T4MN100-QL +トルクレンチ収納袋付
 ●セット内容:全46点 ●セット質量:10.1kg

差込角 **12.7mm** 1/2"

トルクレンチT4MN100-QLが
+¥12,250で買える

トルクレンチが付いてこの価格 **今だけ 大特価**

メーカー希望小売価格 **オープン**
 ユーザー様特価 **¥48,250(税抜)**

●底面に収まるトレー付

●寸法図

トルクレンチ収納袋

人気の首振クイックラチェット
めがねレンチセットを採用!!

※写真はT4MN100です。実際の製品と異なる場合がございます。

使い方に合わせて最適なトルクレンチ付セットをお選びください。

T4MN100-QL (能力範囲:20~100N・m) Or T4MN200-QL (能力範囲:40~200N・m)

メーカー希望小売価格 **オープン**
 ユーザー様特価 **¥51,250(税抜)**

●メーカー希望小売価格 **オープン**
 ●ユーザー様特価 **¥53,075(税込)**

製品名	製品番号 / 仕様	製品名	製品番号 / 仕様	製品名	製品番号 / 仕様
ソケット(12角)	10,12,13,14,17,19,21,22,24,26,27,30,32	ラジオペンチ	RP-150G	ロングボールポイントL形レンチセット	BL900(1.5,2,2.5,3,4,5,6,8,10)
ラチェットハンドル(ホルドタイプ)	RH4H	強力ニッパ	KN-150G	ツールバッグ	
首振エクステンションバー	150mm	パワーグリップドライバー(貫通)	PGMD-075 100	プレセット形トルクレンチ	T4MN100-QL(能力範囲:20~100N・m) or T4MN200-QL(能力範囲:40~200N・m)
首振クイックラチェットめがねレンチセット	RMFQ700(08,10,12,13,14,17,19)	パワーグリップドライバー(貫通)	PGPD-001 002 003	トルクレンチ収納袋	
ハイパーフォームモンキレンチ(目盛付)	MWR-250	パワーグリップスタードライバー	PGSD-M2 PGSD-P2		
コンビネーションスリムプライヤ	CPS-200G	コンビネーションハンマー	BHC-10(1ポンド)		

数量限定 トルクレンチなしのモデルはこちら ▼▼▼

ツールバッグ(パイプタイプ)ツールセット 製品番号 **ST641**

メーカー希望小売価格 **¥72,000(税別)** が
 ●セット内容:全44点
 ●セット質量:9.3kg

ユーザー様特価 **¥36,000(税抜)** **50% OFF**

¥39,600(税込)

~製品に関するお問い合わせ~

TONE TONE株式会社
 E-MAIL ko-eigyo@tonetool.co.jp
 URL www.tonetool.co.jp
 〒586-0026 大阪府河内長野市寿町6番25号
 TEL:0721-56-1850 FAX:0721-56-1851

本社 〒556-0017 大阪市浪速区湊町2丁目1番57号

札幌営業所・仙台営業所・新潟営業所・北関東営業所
 東京営業所・名古屋営業所・大阪営業所・広島営業所・福岡営業所

TONE 製品のお買い求めは、信頼のできる当店へ

※製品の仕様は、使用目的を考慮して予告なく変更する場合がありますのでご了承ください。
 白抜き文字で表示されているメーカー希望小売価格は、価格体系が異なる場合がございますのでご注意ください。
 22.02.69.TC

鉄骨建築で大活躍!!

ダブルクイックフィット機構

2サイズのボルトもこれ一つで仮締め完了!!

ボルト・ナットにはめ合わせを考慮した画期的なTONE独自のクイックフィット形状を採用!!

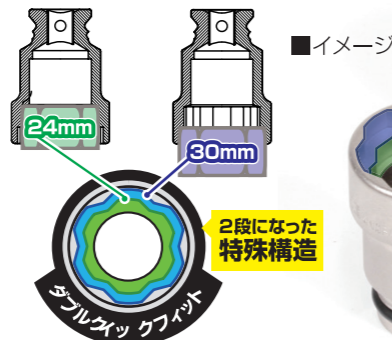
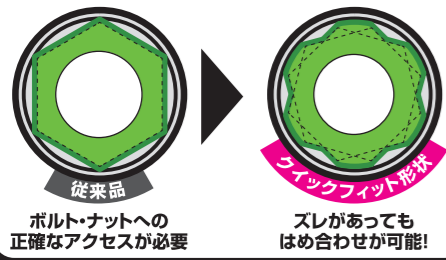

インパクト用ダブルクイックフィットソケット

クイックフィットではめ合わせがしやすい!! 作業量の多い場所や素早い作業が求められる箇所に効果的です。特殊構造で1つのソケットで2サイズに対応可能!!

4NQFW-1721 **NEW** 差込角 12.7mm 1/2" クイックフィット 仮締め用 50% OFF

製品番号	二面幅寸法 (mm)		寸法 (mm)				質量 (g)	メーカー希望小売価格 (税抜)	ユーザー様特価			
	S1	S2	D1	D2	L1	L2			L	φd	(税抜)	(税込)
4NQFW-1721	17	21	28.4	26	5	11	50	17	125	¥5,000	¥2,500	¥2,750
4NQFW-2430	24	30	39.7	26	7	14	65	24	235	¥6,000	¥3,000	¥3,300
4NQFW-2732	27	32	42.6	26	8	15	70	25	275	¥7,000	¥3,500	¥3,850
4NQFW-3236	32	36	47.2	26	9	18	75	30	330	¥8,000	¥4,000	¥4,400

※その他特殊形状・仕様のインパクト用ソケットの製作も承っております。 ※本製品は特許登録済みです。

クイックオープンクローフットレンチ

特殊構造で抜き差し不要の連続作業が可能なオープンタイプのクローフットレンチ!! エアコンや油圧機器などの各種配管、自動車のセンサー類の締め付け・緩め作業に最適!

3QCF-19 **NEW** 差込角 9.5mm 3/8" 50% OFF

クイックオープンクローフットレンチの使い方

製品番号	二面幅寸法 (mm)		寸法 (mm)				質量 (g)	メーカー希望小売価格 (税抜)	ユーザー様特価	
	A	W	L	開口(最小)	T	(税抜)			(税込)	
3QCF-17	17	38	18	47	12.2	10	50	¥4,500	¥2,250	¥2,475
3QCF-19	19	41	18	49	13.2	10	56	¥4,700	¥2,350	¥2,585

プロテクター付クイックフィット薄形ロングホイールナット

HAPQF303LN **NEW** 差込角 9.5mm 3/8" 素早くアクセス 50% OFF

ホルト・ナットへのはめ合わせを考慮した形状! 特許形状

3APQF-17LN, 19LN, 21LN

メーカー希望小売価格 ¥11,400 (税別) が **¥5,700 (税抜)** (税込 ¥6,270)

アルミホイールの傷付き防止に樹脂プロテクターを標準装備

製品番号	規格	寸法 (mm)	質量 (g)	メーカー希望小売価格 (税抜)	ユーザー様特価 (税抜)	ユーザー様特価 (税込)
3APQF-17LN	17mm	17	35	¥3,500	¥1,750	¥1,925
3APQF-19LN	19mm	19	35	¥3,500	¥1,750	¥1,925
3APQF-21LN	21mm	21	35	¥3,500	¥1,750	¥1,925

プロテクター付クイックフィット薄形ロングホイールナット

HAPQF403LN **NEW** 差込角 12.7mm 1/2" 素早くアクセス 50% OFF

ホルト・ナットへのはめ合わせを考慮した形状! 特許形状

4APQF-17LN, 19LN, 21LN

メーカー希望小売価格 ¥11,400 (税別) が **¥5,700 (税抜)** (税込 ¥6,270)

アルミホイールの傷付き防止に樹脂プロテクターを標準装備

製品番号	規格	寸法 (mm)	質量 (g)	メーカー希望小売価格 (税抜)	ユーザー様特価 (税抜)	ユーザー様特価 (税込)
4APQF-17LN	17mm	17	40	¥3,500	¥1,750	¥1,925
4APQF-19LN	19mm	19	40	¥3,500	¥1,750	¥1,925
4APQF-21LN	21mm	21	40	¥3,500	¥1,750	¥1,925

TONE HAMMER RENEWAL

■新規ハンマー形状

軸:【内部】グラスファイバー 【外部】樹脂

グリップ: ゴム

TONEハンマーリニューアル動画

両口ハンマー

ヘッドの重さを活かし、強力な打撃が可能な両口ハンマー!! グラスファイバー柄を採用し、軽量で高耐久!!

NEW BHAD-50 BHAD-80

50% OFF

製品番号	規格	寸法 (mm)		質量 (g)	メーカー希望小売価格 (税抜)	ユーザー様特価	
		A	L			(税抜)	(税込)
BHAD-50	5.0ポンド	143	450	2,700	¥7,000	¥3,500	¥3,850
BHAD-80	8.0ポンド	166	900	4,800	¥9,000	¥4,500	¥4,950

軟鉄ハンマー

ヘッドが軟鉄のため焼き入れ鋼に傷をつけずに打撃可能!! グラスファイバー柄を採用し、軽量で高耐久!!

NEW BHAS-10 BHAS-20

50% OFF

製品番号	規格	寸法 (mm)		質量 (g)	メーカー希望小売価格 (税抜)	ユーザー様特価	
		A	L			(税抜)	(税込)
BHAS-10	1.0ポンド	88	300	535	¥3,000	¥1,500	¥1,650
BHAS-15	1.5ポンド	96	330	770	¥4,000	¥2,000	¥2,200
BHAS-20	2.0ポンド	107	375	955	¥5,000	¥2,500	¥2,750

真鍮ハンマー

ヘッドが真鍮のため治具の取り付け・金型作業に最適!! 火花が出ると危険な場所での作業が可能です。

NEW BHAR-10 BHAR-20

50% OFF

製品番号	規格	寸法 (mm)		質量 (g)	メーカー希望小売価格 (税抜)	ユーザー様特価	
		A	L			(税抜)	(税込)
BHAR-10	1.0ポンド	88	300	575	¥6,800	¥3,400	¥3,740
BHAR-15	1.5ポンド	96	330	840	¥9,500	¥4,750	¥5,225
BHAR-20	2.0ポンド	106	375	1020	¥12,000	¥6,000	¥6,600

ブラックシャフトハンマー

ピン等の打ち込み、組立て、着脱調整、R状の曲げなどの加工において打撃するのに使用する万能ハンマー!!

BH-05 BH-15 BH-05B

50% OFF

製品番号	規格	寸法 (mm)		質量 (g)	メーカー希望小売価格 (税抜)	ユーザー様特価	
		A	L			(税抜)	(税込)
BH-05	0.5ポンド	82	290	420	¥3,185	¥1,593	¥1,752
BH-10	1.0ポンド	104	325	740	¥3,460	¥1,730	¥1,903
BH-15	1.5ポンド	118	375	1,050	¥4,230	¥2,115	¥2,327
BH-20	2.0ポンド	130	375	1,210	¥4,855	¥2,428	¥2,670
BH-05B	0.5ポンド	103	300	340	¥3,210	¥1,605	¥1,766

※BH-05Bはネールハンマーです。釘打ち、釘抜きに使用できます。

コンビネーションハンマー

スチールとウレタン製の2つのヘッドを備えた高強度のブラックシャフトハンマー!! ウレタンヘッドは交換可能!!

BHC-10 BHC-15

50% OFF

製品番号	規格	寸法 (mm)		質量 (g)	メーカー希望小売価格 (税抜)	ユーザー様特価	
		A	L			(税抜)	(税込)
BHC-05	0.5ポンド	72	290	325	¥3,735	¥1,868	¥2,054
BHC-10	1.0ポンド	87	300	535	¥3,985	¥1,993	¥2,192
BHC-15	1.5ポンド	100	330	855	¥5,150	¥2,575	¥2,833

T形ヘキサゴンレンチ

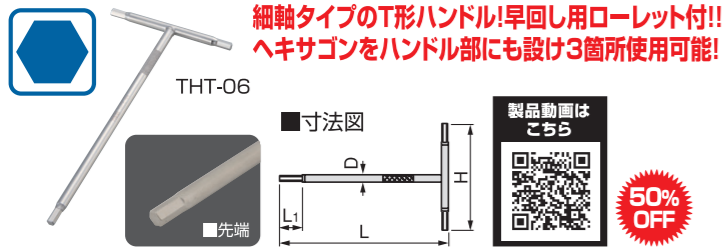

製品番号	二面幅寸法 (mm)	寸法 (mm)				質量 (g)	メーカー希望小売価格 (税抜)		ユーザー様特価 (税込)	
		D	L1	H	L		税抜	税込	税抜	税込
THT-2.5	2.5	4	3.5	62.5	125	40	¥2,300	¥1,150	¥1,265	
THT-03	3	4	6	75	150	48	¥2,300	¥1,150	¥1,265	
THT-04	4	5	8	90	180	58	¥2,400	¥1,200	¥1,320	
THT-05	5	6	9	105	210	68	¥2,500	¥1,250	¥1,375	
THT-06	6	8	12	105	210	120	¥2,800	¥1,400	¥1,540	
THT-08	8	10	15	125	250	224	¥3,500	¥1,750	¥1,925	
THT-10	10	12	18	150	300	386	¥3,900	¥1,950	¥2,145	
THT-12	12	14	21	160	320	560	¥4,800	¥2,400	¥2,640	
THT-14	14	16	24	170	340	775	¥7,000	¥3,500	¥3,850	
THT-17	17	20	27	170	340	1,201	¥8,000	¥4,000	¥4,400	

T形トルクスレンチ



製品番号	先端規格	寸法 (mm)			質量 (g)	メーカー希望小売価格 (税抜)		ユーザー様特価 (税込)	
		D	H	L		税抜	税込	税抜	税込
TTX-T25	T25	8	90	180	95	¥3,100	¥1,550	¥1,705	
TTX-T27	T27	8	105	210	110	¥3,100	¥1,550	¥1,705	
TTX-T30	T30	8	105	210	110	¥3,800	¥1,900	¥2,090	
TTX-T40	T40	10	125	250	210	¥3,800	¥1,900	¥2,090	
TTX-T45	T45	12	150	300	360	¥3,800	¥1,900	¥2,090	
TTX-T50	T50	12.7	160	320	430	¥3,800	¥1,900	¥2,090	

T形ディープレンチ

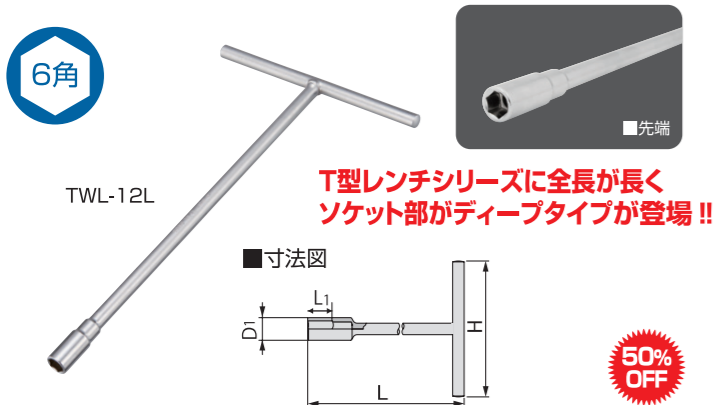

製品番号	二面幅寸法 (mm)	寸法 (mm)				質量 (g)	メーカー希望小売価格 (税抜)		ユーザー様特価 (税込)	
		D1	L1	H	L		税抜	税込	税抜	税込
TWL-08L	8	13	7	200	363	235	¥3,200	¥1,600	¥1,760	
TWL-10L	10	15	9	200	365	350	¥3,400	¥1,700	¥1,870	
TWL-12L	12	17.5	13	200	367	500	¥3,700	¥1,850	¥2,035	
TWL-14L	14	20	15	220	367	530	¥3,700	¥1,850	¥2,035	

超ロングめがねレンチ



製品番号	二面幅寸法 (mm)	寸法 (mm)					質量 (g)	メーカー希望小売価格 (税抜)		ユーザー様特価 (税込)	
		D1	D2	T1	T2	L		税抜	税込	税抜	税込
M05V-0810	8 x 10	13.5	16	7.5	8	235	60	¥3,200	¥1,600	¥1,760	
M05V-1012	10 x 12	16	18.5	8.5	9	295	110	¥3,200	¥1,600	¥1,760	
M05V-1214	12 x 14	18.5	21	9.5	10	330	170	¥3,700	¥1,850	¥2,035	

薄型スパナセット(ホルダー付)



■セット内容品(12点)

製品番号	DSTO-	08	09	10	11	12	13	14	15	16	17	18	19
二面幅寸法 (mm)		8	9	10	11	12	13	14	15	16	17	18	19

薄型スパナセット

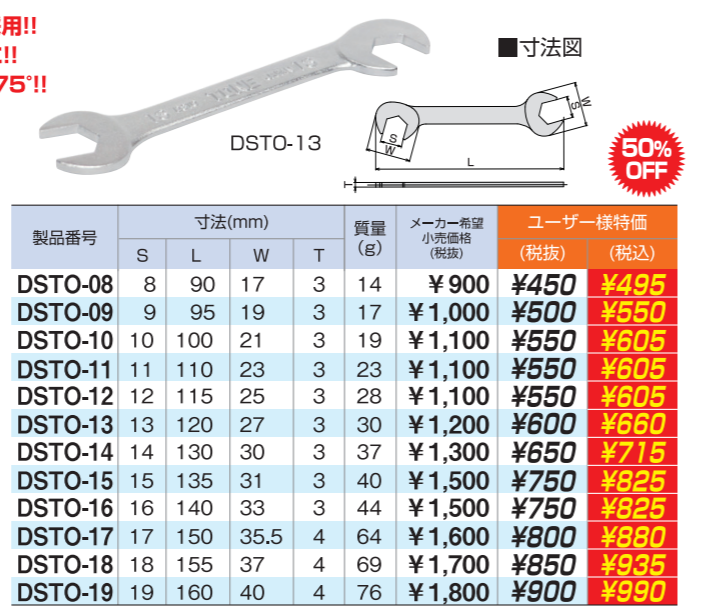

製品番号	寸法 (mm)				質量 (g)	メーカー希望小売価格 (税抜)		ユーザー様特価 (税込)	
	S	L	W	T		税抜	税込	税抜	税込
DSTO-08	8	90	17	3	14	¥900	¥450	¥495	
DSTO-09	9	95	19	3	17	¥1,000	¥500	¥550	
DSTO-10	10	100	21	3	19	¥1,100	¥550	¥605	
DSTO-11	11	110	23	3	23	¥1,100	¥550	¥605	
DSTO-12	12	115	25	3	28	¥1,100	¥550	¥605	
DSTO-13	13	120	27	3	30	¥1,200	¥600	¥660	
DSTO-14	14	130	30	3	37	¥1,300	¥650	¥715	
DSTO-15	15	135	31	3	40	¥1,500	¥750	¥825	
DSTO-16	16	140	33	3	44	¥1,500	¥750	¥825	
DSTO-17	17	150	35.5	4	64	¥1,600	¥800	¥880	
DSTO-18	18	155	37	4	69	¥1,700	¥850	¥935	
DSTO-19	19	160	40	4	76	¥1,800	¥900	¥990	

ハイブリッド電動ドライバー



製品番号	ビット二面幅 (mm)	無負荷回転数 (min ⁻¹ [rpm])	最大トルク (N・m)	連続使用時間	充電時間	充電可能回数	質量 (g)
CHD21S	6.35	260	電動時: 2.5 手動時: 10	約60分 (無負荷時)	約60分	約500回	165

製品番号 CHD21S
メーカー希望小売価格 ¥8,000(税抜)が
ユーザー様特価 ¥4,000(税抜)
¥4,400(税込)

電動ドリル用ビットホルダー



製品番号	ビット差込口二面幅 (mm)		寸法 (mm)			質量 (g)	メーカー希望小売価格 (税抜)		ユーザー様特価 (税込)	
	S1	S2	D	A	L		税抜	税込	税抜	税込
2BHA-150	6.35	6.35	11.4	36.4	150	63	¥3,500	¥1,750	¥1,925	
2BHA-300	6.35	6.35	11.4	36.4	300	129	¥4,400	¥2,200	¥2,420	

電動ドリル用クイックリリースソケットアダプター

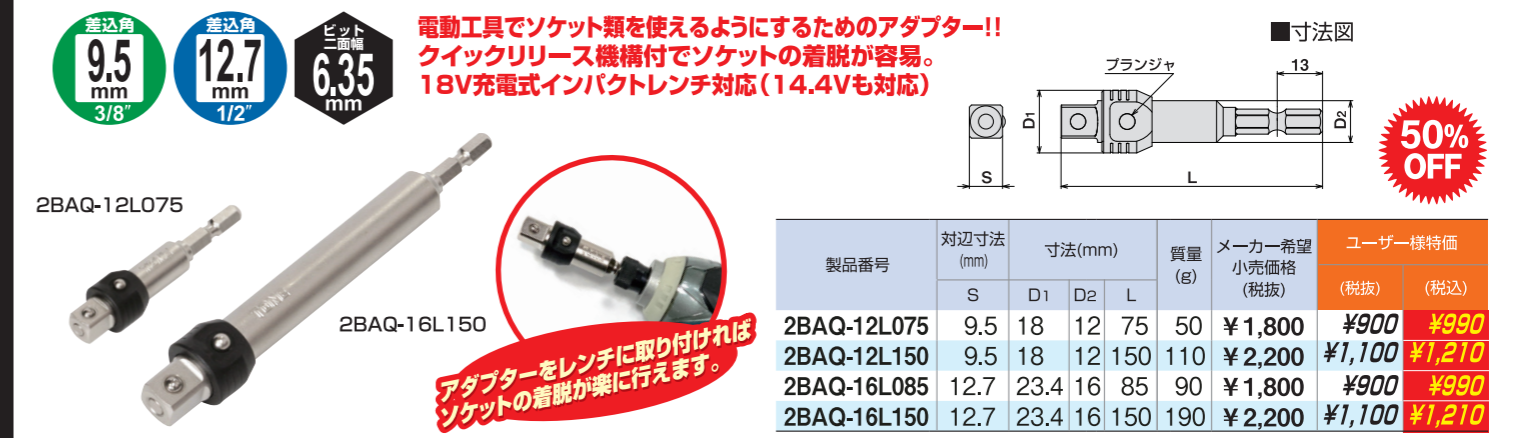

製品番号	対辺寸法 (mm)	寸法 (mm)			質量 (g)	メーカー希望小売価格 (税抜)		ユーザー様特価 (税込)	
		S	D1	D2		L	税抜	税込	税抜
2BAQ-12L075	9.5	18	12	75	50	¥1,800	¥900	¥990	
2BAQ-12L150	9.5	18	12	150	110	¥2,200	¥1,100	¥1,210	
2BAQ-16L085	12.7	23.4	16	85	90	¥1,800	¥900	¥990	
2BAQ-16L150	12.7	23.4	16	150	190	¥2,200	¥1,100	¥1,210	

電動ドリル用スタッドボルトセッター

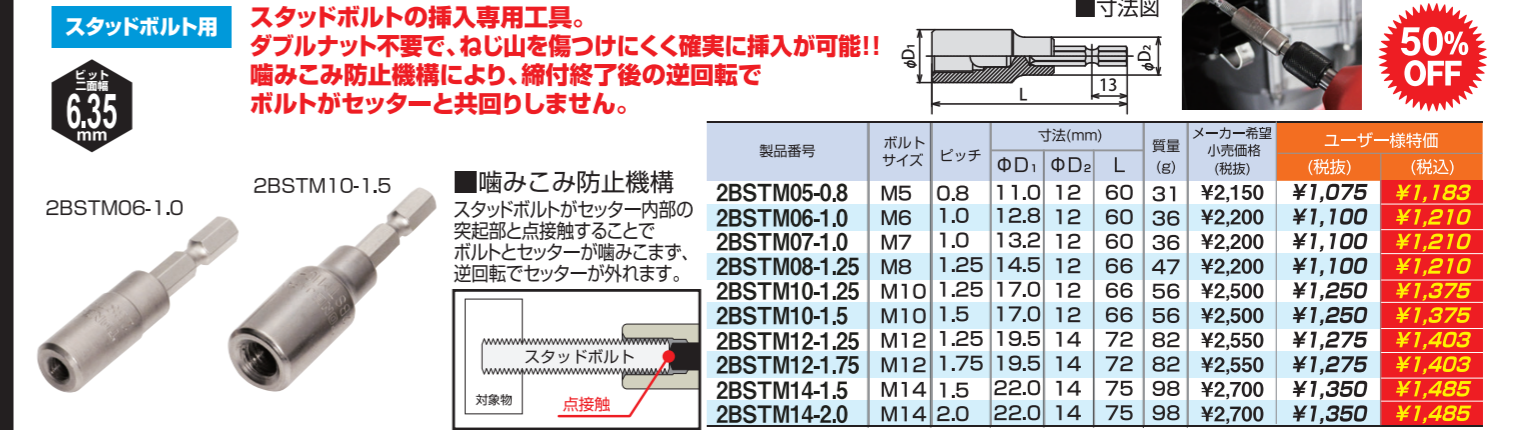

製品番号	ボルトサイズ	ピッチ	寸法 (mm)			質量 (g)	メーカー希望小売価格 (税抜)		ユーザー様特価 (税込)	
			ΦD1	ΦD2	L		税抜	税込	税抜	税込
2BSTM05-0.8	M5	0.8	11.0	12	60	31	¥2,150	¥1,075	¥1,183	
2BSTM06-1.0	M6	1.0	12.8	12	60	36	¥2,200	¥1,100	¥1,210	
2BSTM07-1.0	M7	1.0	13.2	12	60	36	¥2,200	¥1,100	¥1,210	
2BSTM08-1.25	M8	1.25	14.5	12	66	47	¥2,200	¥1,100	¥1,210	
2BSTM10-1.25	M10	1.25	17.0	12	66	56	¥2,500	¥1,250	¥1,375	
2BSTM10-1.5	M10	1.5	17.0	12	66	56	¥2,500	¥1,250	¥1,375	
2BSTM12-1.25	M12	1.25	19.5	14	72	82	¥2,550	¥1,275	¥1,403	
2BSTM12-1.75	M12	1.75	19.5	14	72	82	¥2,550	¥1,275	¥1,403	
2BSTM14-1.5	M14	1.5	22.0	14	75	98	¥2,700	¥1,350	¥1,485	
2BSTM14-2.0	M14	2.0	22.0	14	75	98	¥2,700	¥1,350	¥1,485	

インパクト用スタッドボルトセッター

スタッドボルト用 スタッドボルトの挿入専用工具。ダブルナット不要で、ねじ山を傷つけにくく確実に挿入が可能!! 噛みこみ防止機構により、締付終了後の逆回転でボルトがセッターと共に回りません!!

差込角 12.7mm 1/2"

4NSTM05-0.8 4NSTM08-1.25

■噛みこみ防止機構
スタッドボルトがセッター内部の突起部と点接触することでボルトとセッターが噛みこまず、逆回転でセッターが外れます。

■ピン・Oリング適応表
製品番号 4NSTM 05-0.8 ~ 14-2.0
ピン P3020S
Oリング RP20S

製品番号	ボルトサイズ	ピッチ	寸法(mm)			質量(g)	メーカー希望小売価格(税抜)	ユーザー様特価(税込)	
			ΦD ₁	ΦD ₂	L			(税抜)	(税込)
4NSTM05-0.8	M5	0.8	11.0	25	39	71	¥1,950	¥975	¥1,073
4NSTM06-1.0	M6	1.0	12.0	25	39	73	¥2,000	¥1,000	¥1,100
4NSTM07-1.0	M7	1.0	13.2	25	39	75	¥2,000	¥1,000	¥1,100
4NSTM08-1.25	M8	1.25	14.5	25	45	84	¥2,000	¥1,000	¥1,100
4NSTM10-1.25	M10	1.25	17.0	25	45	91	¥2,300	¥1,150	¥1,265
4NSTM10-1.5	M10	1.5	17.0	25	45	91	¥2,300	¥1,150	¥1,265
4NSTM12-1.25	M12	1.25	19.5	25	51	112	¥2,350	¥1,175	¥1,293
4NSTM12-1.75	M12	1.75	19.5	25	51	112	¥2,350	¥1,175	¥1,293
4NSTM14-1.5	M14	1.5	22.0	25	53	128	¥2,500	¥1,250	¥1,375
4NSTM14-2.0	M14	2.0	22.0	25	53	128	¥2,500	¥1,250	¥1,375

50% OFF

セーフティリターンカッター

リターンスライド部分から指を離すと自動的に刃が収納位置に戻る機構を備えており、刃の戻し忘れ等を防ぎ事故を防止する安全性の高いカッター!! ロックスライドを押すことによって通常のカッターと同様に使用することも可能!!

■リターンスライドの使い方

- リターンスライド部分を押しだして必要な分の刃を出す
- リターンスライド部分を押し続けている間は刃が出る
- リターンスライド部分を離すとばねの力で刃が戻る

SRCT-18 SRCT-9

●替刃は汎用品を使用可能

製品番号	寸法(mm)					質量(g)	メーカー希望小売価格(税抜)	ユーザー様特価(税込)	
	L	T	T ₁	T ₂	B			(税抜)	(税込)
SRCT-9	160	9	26	13.5	11	38	¥650	¥325	¥358
SRCT-18	195	18	42	18	21	96	¥1,000	¥500	¥550

50% OFF

ナイフレンチ

折りたたみナイフ式の六角棒レンチ コンパクト設計で持ち運びに便利!!

AW601 AW701

■セット内容品(6点) ■セット内容品(7点)

二面幅寸法 (mm)	2.5	3	4	5	6	8
AW601	¥1,200(税抜)	¥1,320(税込)				
AW701	¥1,150(税抜)	¥1,265(税込)				

50% OFF

ヘックスロープナイフレンチ(いじり防止タイプ)

折りたたみナイフ式のヘックスロープレンチ コンパクト設計で持ち運びに便利!!

TX800H

■セット内容品(8点)

先端規格	T9	T10	T15	T20	T25	T27	T30	T40
製品番号 TX800H	¥1,500(税抜)	¥1,650(税込)						

50% OFF

マルチツール

メンテナンスに必要なツール11種類をセットした折りたたみナイフ式のレンチ!!

CMT11

製品名	先端規格
ヘキサゴン(mm)	2, 2.5, 3, 4, 5, 6, 8
トルクス	T25
ドライバー	⊕ No.2
ドライバー	⊖ 0.8 × 5.0
アダプター	差込角6.35mmソケット用

製品番号 CMT11

ユーザー様特価 ¥1,550(税抜)

50% OFF

エアインパクトレンチ

「小型・軽量・ハイパワー」作業性抜群のエアインパクトレンチ!
最大出力トルク 右回転 732N・m 左回転 922N・m

出力角 19.0mm 3/4"

製品番号 AI6220

ユーザー様特価 ¥40,000(税抜)

50% OFF

常用最大トルク (N・m)	無負荷回転数 (min ⁻¹ [rpm])	使用空圧 (MPa)	最大空気消費量 (ℓ/min)	エア入取口	エアホース内径 (mm)	質量 (kg)
右回転 732	8,000	0.62	(ntp) 934 (op) 139	Rc1/4 (PT1/4)	10以上	1.9

エアインパクトレンチ(高圧タイプ)

「小型・高圧・ハイパワー」圧倒的高出力のインパクトレンチ!!
最大出力トルク 右回転 2,200N・m 左回転 2,500N・m

差込角 25.4mm 1"

製品番号 AI8360R

ユーザー様特価 ¥300,000(税抜)

50% OFF

出力角 dr. (mm)	常用最大トルク (N・m)	無負荷回転数 (min ⁻¹ [rpm])	使用空圧 (MPa)	最大空気消費量 (ℓ/min)	エア入取口	エアホース内径 (mm)	質量 (kg)
25.4 (ピン穴付)	右回転 2,200 左回転 2,500	7,000	2.5	-	Rc1/2 (PT1/2)	19以上	3.0

*空圧0.62(MPa)で使用した場合、右回転1,030(N・m) 左回転1,356(N・m) 無負荷回転数4,700(min⁻¹[rpm])

エアインパクトレンチ

軽量・ハイパワーのエアインパクトレンチ!!
大型車両のタイヤ交換や重機・建設機械の整備に最適!!

差込角 25.4mm 1"

製品番号 AIS8360S

ユーザー様特価 ¥92,500(税抜)

50% OFF

出力角 dr. (mm)	常用最大トルク (N・m)	無負荷回転数 (min ⁻¹ [rpm])	使用空圧 (MPa)	最大空気消費量 (ℓ/min)	エア入取口	エアホース内径 (mm)	質量 (kg)
25.4 (ピン穴付)	2,700	6,500	0.62	(ntp) 1,900 (op) 283	Rc1/2 (PT1/2)	19以上	6.4

コードレスインパクトレンチ

ブラシレスモーターと高出力なバッテリーにより強力な締付けトルクを実現!!

出力角 19.0mm 3/4"

製品番号 CIW61100

最大トルク 1,100N・m

本体質量 軽量4.0kg

締付可能本数 約145本締結可能

高出力・大容量 バッテリー2個付 (3.6V/4.0Ah)

能力	普通ボルト	M12 ~ M30
高力ボルト	M10 ~ M24	

最大締付けトルク [気温20℃満充電時]	最大 1,100N・m (112.2kgf・m)
[締付け時間3秒]	M30 F10T 六角ソケット使用

工具本体寸法	221 × 290 × 42mm (番電池装着時)
全長 × 高さ × センタハイト	

質量	4.0kg (番電池装着時)

形名	UC 18YDL
充電可能蓄電池	リチウムイオン電池 マルチボルトタイプ蓄電池
入力電源	単相交流 50 / 60 Hz 共用 電圧 100V
充電電圧	18V
充電時間 (気温20℃)	BSL 36B18 : 約40分
充電電流	12.0A
USB端子	充電電圧 5V 充電電流 2A
使用温度範囲	-10 ~ 40℃
ブザー音	あり

50% OFF

強力パワーレンチ

大型ボルト・ナットの脱着でお困りの方にあらゆる作業現場で作業負担を軽減!! 締め・緩め作業に適した倍力機構付のレンチ!!

出力角 25.4mm 1" 出力角 38.1mm 1 1/2"

製品番号 P150A P150AT

製品番号	セット内容	出力トルク範囲 (N・m)	入力トルク範囲 (N・m)	ギヤ比	質量 (kg)	メーカー希望小売価格
P150A	ラチェットハンドル:371	300 ~ 1,500	13 ~ 65	23.0	4.6	オープン
P300A	ラチェットハンドル:RH4EH	600 ~ 3,000	36 ~ 180	16.7	7.1	オープン
P600A	ラチェットハンドル:RH4EH	1,200 ~ 6,000	51 ~ 255	23.5	11.7	オープン
P150AT	トルクレンチ:T4MN100	460 ~ 1,500	20 ~ 65	-	4.9	オープン
P300AT	トルクレンチ:T4MN200	668 ~ 3,000	40 ~ 180	-	7.4	オープン
P600AT	トルクレンチ:T4MN300	1,200 ~ 6,000	51 ~ 255	-	12.5	オープン

ユーザー様特価 ¥1,705(税込)

50% OFF

入カトルク管理

トルクレンチを使用し、入カトルクを管理することで おおよその出力トルクを管理できます。

入カトルク × レンチ倍率 = 出力トルク

※正確なトルク測定が必要な場合はトルク測定機能を持ったパワーデジタルトルクをお買い求めください。